

Dell Inspiron 3521/5521

Lastniški priročnik

Model računalnika: Inspiron 3521/5521

Regulativni model: P28F

Regulativna vrsta: P28F001



Opombe in opozorila



OPOMBA: OPOMBA označuje pomembne informacije, ki vam pomagajo bolje izkoristiti računalnik.



POZOR: POZOR označuje možnost poškodb strojne opreme ali izgube podatkov, če ne upoštevate navodil.



OPOZORILO: OPOZORILO označuje možnost poškodb lastnine, telesnih poškodb ali smrti.

© 2012 Dell Inc.

Blagovne znamke, uporabljene v tem besedilu: Dell™, logotip DELL in Inspiron™ so blagovne znamke družbe Dell Inc.; Microsoft®, Windows® in logotip gumba start za Windows sta blagovni znamki ali registrirani blagovni znamki družbe Microsoft Corporation v ZDA in/ali drugih državah; Bluetooth® je registrirana blagovna znamka, katere lastnik je družba Bluetooth SIG, Inc., in jo družba Dell uporablja pod licenco.

Vsebina

1	Preden začnete	7
	Izklopite računalnik in priključene naprave	7
	Varnostni ukrepi.	7
	Priporočena orodja.	8
2	Ko končate z delom v notranjosti računalnika	9
3	Odstranjevanje baterije.	11
	Postopek	11
4	Ponovna namestitev baterije	13
	Postopek	13
	Po postopku	13
5	Odstranjevanje pomnilniškega modula	15
	Predpogoji	15
	Postopek	15
6	Ponovna namestitev pomnilniških modulov	17
	Postopek	17
	Po postopku	17
7	Odstranjevanje sklopa optičnega pogona	19
	Predpogoji	19
	Postopek	19
8	Ponovna namestitev sklopa optičnega pogona	21
	Postopek	21
	Po postopku	21
9	Odstranjevanje sklopa nosilca trdega diska	23
	Predpogoji	23
	Postopek	23

10	Ponovna namestitvev sklopa trdega diska . . .	25
	Postopek	25
	Po postopku	25
11	Odstranjevanje tipkovnice	27
	Predpogoji	27
	Postopek	27
12	Ponovna namestitvev tipkovnice	29
	Postopek	29
	Po postopku	29
13	Odstranjevanje naslona za dlani	31
	Predpogoji	31
	Postopek	31
14	Ponovna namestitvev naslona za dlani	35
	Postopek	35
	Po postopku	35
15	Odstranjevanje brezžične kartice Mini-Card	37
	Predpogoji	37
	Postopek	38
16	Ponovna namestitvev brezžične kartice Mini-Card	39
	Postopek	39
	Po postopku	40
17	Odstranjevanje plošče V/I	41
	Predpogoji	41
	Postopek	42
18	Vnovično nameščanje plošče V/I	43
	Postopek	43
	Po postopku	43
19	Odstranjevanje systemske plošče	45
	Predpogoji	45
	Postopek	46

20	Ponovna namestitvev sistemske plošče	49
	Postopek	49
	Po postopku	49
	Vnos servisne številke v namestitvev sistema	50
21	Odstranjevanje gumbne baterije	51
	Predpogoji	51
	Postopek	52
22	Ponovna namestitvev gumbne baterije	53
	Postopek	53
	Po postopku	53
23	Odstranjevanje hladilnika	55
	Predpogoji	55
	Postopek	56
24	Ponovna namestitvev hladilnika	57
	Postopek	57
	Po postopku	57
25	Odstranjevanje ventilatorja	59
	Predpogoji	59
	Postopek	60
26	Ponovna namestitvev ventilatorja	61
	Postopek	61
	Po postopku	61
27	Odstranjevanje zvočnikov	63
	Predpogoji	63
	Postopek	64
28	Ponovna namestitvev zvočnikov	67
	Postopek	67
	Po postopku	67
29	Odstranjevanje sklopa zaslona	69
	Predpogoji	69
	Postopek	70

30	Ponovna namestitvev sklopa zaslona	73
	Postopek	73
	Po postopku	73
31	Odstranjevanje okvirja zaslona	75
	Predpogoji	75
	Postopek	76
32	Ponovna namestitvev okvirja zaslona	77
	Postopek	77
	Po postopku	77
33	Odstranjevanje tečajev zaslona	79
	Predpogoji	79
	Postopek	80
34	Nameščanje tečajev zaslona	81
	Postopek	81
	Po postopku	81
35	Odstranjevanje plošče zaslona	83
	Predpogoji	83
	Postopek	84
36	Ponovna namestitvev plošče zaslona	87
	Postopek	87
	Po postopku	87
37	Odstranjevanje modula kamere	89
	Predpogoji	89
	Postopek	90
38	Ponovna namestitvev modula kamere	91
	Postopek	91
	Po postopku	91
39	Posodobitev BIOS-a	93

Preden začnete

Izklopite računalnik in priključene naprave

 **POZOR:** Preden izklopite računalnik, shranite in zaprite vse odprte datoteke ter zaprite vse odprte programe, da preprečite izgubo podatkov.

- 1 Shranite in zaprite vse odprte datoteke in zaprite vse odprte programe.
- 2 Upoštevajte navodila za izklop računalnika, ki so odvisna od operacijskega sistema v vašem računalniku.

- *Windows 8:*

Kazalec miške pomaknite v zgornji desni ali spodnji desni kot zaslona, da odprete stransko vrstico s čarobnimi gumbi, nato pa kliknite **Nastavitve** → **Napajanje** → **Zaustavitev**.

- *Windows 7:*

Kliknite **Start**  in nato **Izklop**.

Microsoft Windows se zaustavi, nato pa se računalnik izklopi.





OPOMBA: Če uporabljate drug operacijski sistem, navodila za zaustavitev sistema poiščite v dokumentaciji za ta operacijski sistem.

- 3 Odklopite računalnik in vse priključene naprave iz električnih vtičnic.
- 4 Odklopite vse telefonske kable, omrežne kable in priključene naprave z računalnika.
- 5 Ko je računalnik odklopljen, pritisnite in zadržite gumb za vklop 5 sekund, da s tem ozemljite matično ploščo.

Varnostni ukrepi

Uporabite naslednja varnostna navodila, da zaščitite računalnik pred morebitnimi poškodbami in zagotovite svojo lastno varnost.

 **OPOZORILO:** Preden pričnete z delom v notranjosti računalnika, preberite varnostne informacije, ki so priložene računalniku. Za dodatne informacije o varnem delu obiščite domačo stran za skladnost s predpisi na naslovu dell.com/regulatory_compliance.

 **OPOZORILO:** Preden odprete pokrov ali plošče računalnika, odklopite vse vire napajanja. Ko končate z delom v notranjosti računalnika, ponovno namestite vse pokrove, plošče in vijake, preden ga priklopite v vir napajanja.

 **POZOR:** Če želite preprečiti poškodbe računalnika, poskrbite, da je delovna površina ravna in čista.

 **POZOR:** Če želite preprečiti poškodbe komponent in kartic, jih držite za robove ter se ne dotikajte nožic in stikov.

- △ **POZOR:** Samo usposobljeni servisni tehniki lahko odstranijo pokrov računalnika in kakor koli posegajo v komponente znotraj računalnika. Vse informacije v povezavi z varnostnimi ukrepi, posegi v notranjosti računalnika in zaščito pred elektrostatično razelektritvijo so na voljo v varnostnih navodilih.
- △ **POZOR:** Preden se dotaknete česarkoli znotraj računalnika, se ozemljite tako, da se dotaknete nebarvane kovinske površine, kot je kovina na zadnji strani računalnika. Med delom se občasno dotaknite nepobarvane kovinske površine, da sprostite statično elektriko, ki lahko poškoduje notranje komponente.
- △ **POZOR:** Ko odklopite kabel, ne vlecite kabla samega, temveč priključek na njem ali pritrdilno zanko. Nekateri kabli imajo priključke z zaklopnimi jezički ali krilatimi vijaki, ki jih morate odstraniti, preden odklopite kabel. Pri odklapljanju kablov poskrbite, da bodo poravnani in se zato nožice na priključkih ne bodo zvale. Pri priklapljanju kablov poskrbite, da bodo priključki in vrata pravilno obrnjeni ter poravnani.
- △ **POZOR:** Če želite izklopiti omrežni kabel, najprej odklopite kabel iz računalnika in nato iz omrežne naprave.
- △ **POZOR:** Pritisnite in izvrzite nameščene kartice iz bralnika pomnilniških kartic.

Priporočena orodja

Za postopke, navedene v tem dokumentu, boste verjetno potrebovali naslednja orodja:

- izvijač Phillips
- plastično pero

Ko končate z delom v notranjosti računalnika

Ko dokončate postopke za ponovno namestitev, poskrbite za naslednje:

- Ponovno namestite vse vijake in se prepričajte, da v notranjosti računalnika niso ostali odvečni vijaki.
- Preden začnete z delom na računalniku, priključite vse zunanje naprave, kable, kartice in vse druge dele, ki ste jih odstranili.
- Računalnik in vse priključene naprave priključite v električne vtičnice.



POZOR: Preden vklopite računalnik, ponovno namestite vse vijake in se prepričajte, da v notranjosti računalnika niso ostali odvečni vijaki. V nasprotnem primeru lahko pride do poškodb računalnika.

Odstranjevanje baterije

! OPOZORILO: Preden pričnete z delom v notranjosti računalnika, preberite varnostne informacije, ki so priložene računalniku, in upoštevajte navodila v poglavju »Preden začnete« na strani 7. Ko končate z delom v notranjosti računalnika, upoštevajte navodila v poglavju »Ko končate z delom v notranjosti računalnika« na strani 9. Za dodatne informacije o varnem delu obiščite domačo stran za skladnost s predpisi na naslovu dell.com/regulatory_compliance.

Postopek

- 1 Zaprite zaslon in obrnite računalnik.
- 2 Potisnite zapaha za baterijo na obeh koncih ležišča za baterijo v položaj za odklepanje. Ko je baterija odklenjena, boste zaslišali klik.
- 3 Dvignite in odstranite baterijo iz ohišja računalnika, da jo odklopite iz računalnika.

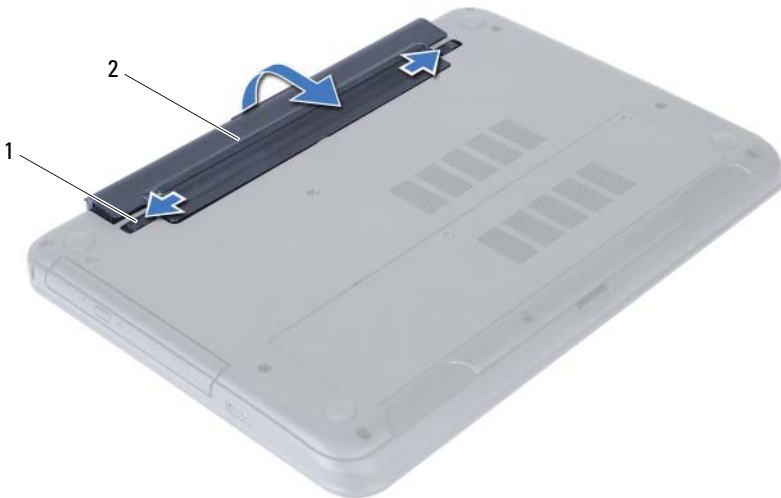

1 zapaha za baterijo (2)

2 baterija

Ponovna namestitev baterije



OPOZORILO: Preden pričnete z delom v notranjosti računalnika, preberite varnostne informacije, ki so priložene računalniku, in upoštevajte navodila v A00 poglavju »Preden začnete« na strani 7. Ko končate z delom v notranjosti računalnika, upoštevajte navodila v poglavju »Ko končate z delom v notranjosti računalnika« na strani 9. Za dodatne informacije o varnem delu obiščite domačo stran za skladnost s predpisi na naslovu dell.com/regulatory_compliance.

Postopek

Poravnajte jezičke na bateriji z režami na ležišču za baterijo ter nežno pritisnite baterijo, da se zaskoči.

Po postopku

- 1 Upoštevajte navodila v poglavju »Ko končate z delom v notranjosti računalnika« na strani 9.

Odstranjevanje pomnilniškega modula

! **OPOZORILO:** Preden pričnete z delom v notranjosti računalnika, preberite varnostne informacije, ki so priložene računalniku, in upoštevajte navodila v A00 poglavju »Preden začnete« na strani 7. Ko končate z delom v notranjosti računalnika, upoštevajte navodila v poglavju »Ko končate z delom v notranjosti računalnika« na strani 9. Za dodatne informacije o varnem delu obiščite domačo stran za skladnost s predpisi na naslovu dell.com/regulatory_compliance.

Predpogoji

- 1 Odstranite akumulator. Glejte »Odstranjevanje baterije« na strani 11.

Postopek

- 1 Odvijte zaskočni vijak, s katerim je pokrov pomnilniškega modula pritrjen na ohišje računalnika.
- 2 S konicami prstov dvignite in potisnite pokrov pomnilniškega modula iz rež na ohišju računalnika.



1 zaskočni vijak

2 pokrov pomnilniškega modula

- 3 S konicami prstom pazljivo razširite pritrdilni sponki na vsaki strani priključka za pomnilniški modul, dokler pomnilniški modul ne izskoči.
- 4 Pomnilniški modul odklopite s priključka za pomnilniški modul.

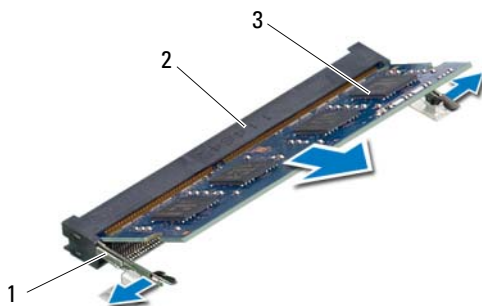

1	pritrdilni sponki (2)	2	priključek za pomnilniški modul
3	pomnilniški modul		

Ponovna namestitev pomnilniških modulov



OPOZORILO: Preden pričnete z delom v notranjosti računalnika, preberite varnostne informacije, ki so priložene računalniku, in upoštevajte navodila v poglavju »Preden začnete« na strani 7. Ko končate z delom v notranjosti računalnika, upoštevajte navodila v poglavju »Ko končate z delom v notranjosti računalnika« na strani 9. Za dodatne informacije o varnem delu obiščite domačo stran za skladnost s predpisi na naslovu [dell.com/regulatory_compliance](https://www.dell.com/regulatory_compliance).

Postopek

- 1 Poravnajte zarezo na pomnilniškem modulu z jezičkom na priključku za pomnilniški modul.
- 2 Pomnilniški modul trdno potisnite v priključek pod kotom 45 stopinj in ga pritisnite navzdol, dokler se ne zaskoči.
-  **OPOMBA:** Če ne slišite klika, kartico Mini Card odstranite in jo ponovno namestite.
- 3 Jezičke na pokrovu pomnilniškega modula potisnite v reže na ohišju računalnika in potisnite pomnilniški modul, da se zaskoči.
- 4 Privijte zaskočni vijak, s katerim je pokrov pomnilniškega modula pritrjen na ohišje računalnika.

Po postopku

- 1 Nadomestite akumulator. Glejte »Ponovna namestitev baterije« na strani 13.
- 2 Upoštevajte navodila v poglavju »Ko končate z delom v notranjosti računalnika« na strani 9.

Odstranjevanje sklopa optičnega pogona

! **OPOZORILO:** Preden pričnete z delom v notranjosti računalnika, preberite varnostne informacije, ki so priložene računalniku, in upoštevajte navodila v poglavju »Preden začnete« na strani 7. Ko končate z delom v notranjosti računalnika, upoštevajte navodila v poglavju »Ko končate z delom v notranjosti računalnika« na strani 9. Za dodatne informacije o varnem delu obiščite domačo stran za skladnost s predpisi na naslovu dell.com/regulatory_compliance.

Predpogoji

- 1 Odstranite akumulator. Glejte »Odstranjevanje baterije« na strani 11.

Postopek

- 1 Odstranite vijak, s katerim je sklop optičnega pogona pritrjen na ohišje računalnika.
- 2 S konicami prstov povlecite sklop optičnega pogona iz ležišča za optični pogon.

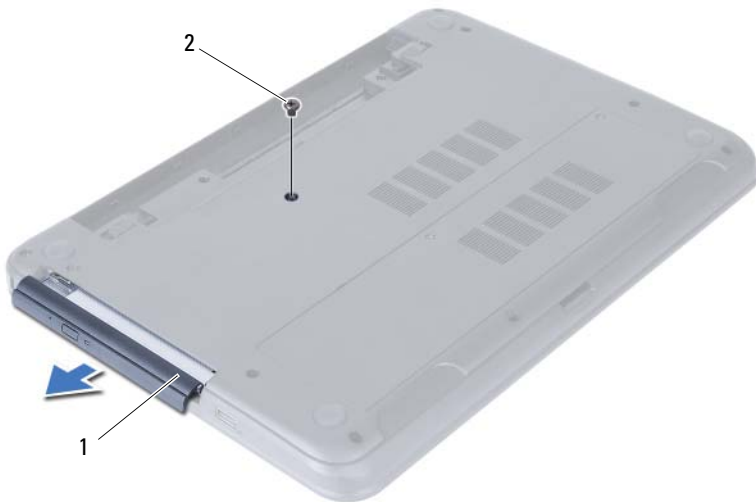

1 sklop optičnega pogona

2 vijak

- 3 Odstranite vijaka, s katerima je nosilec optičnega pogona pritrjen na sklop optičnega pogona.
- 4 Nosilec optičnega pogona odstranite s sklopa optičnega pogona.
- 5 Nežno potisnite okvir optičnega pogona in ga odstranite iz sklopa optičnega pogona.



1 okvir optičnega pogona

2 optični pogon

3 vijaka (2)

4 nosilec optičnega pogona

Ponovna namestitev sklopa optičnega pogona



OPOZORILO: Preden pričnete z delom v notranjosti računalnika, preberite varnostne informacije, ki so priložene računalniku, in upoštevajte navodila v poglavju »Preden začnete« na strani 7. Ko končate z delom v notranjosti računalnika, upoštevajte navodila v poglavju »Ko končate z delom v notranjosti računalnika« na strani 9. Za dodatne informacije o varnem delu obiščite domačo stran za skladnost s predpisi na naslovu [dell.com/regulatory_compliance](https://www.dell.com/regulatory_compliance).

Postopek

- 1 Poravnajte jezičke na okviru optičnega pogona z režami na optičnem pogonu in okvir optičnega pogona namestite, tako da se zaskoči.
- 2 Poravnajte luknji za vijaka na nosilcu optičnega pogona z luknjama za vijaka na sklopi optičnega pogona.
- 3 Ponovno namestite vijaka, s katerima je nosilec optičnega pogona pritrjen na sklop optičnega pogona.
- 4 Potisnite sklop optičnega pogona na svoje mesto, pri čemer pazite, da je luknja za vijak na nosilcu optičnega pogona poravnana z luknjo za vijak na ohišju računalnika.

Po postopku

- 1 Nadomestite akumulator. Glejte »Ponovna namestitev baterije« na strani 13.
- 2 Upoštevajte navodila v poglavju »Ko končate z delom v notranjosti računalnika« na strani 9.

Odstranjevanje sklopa nosilca trdega diska

- !** **OPOZORILO:** Preden pričnete z delom v notranjosti računalnika, preberite varnostne informacije, ki so priložene računalniku, in upoštevajte navodila v poglavju »Preden začnete« na strani 7. Ko končate z delom v notranjosti računalnika, upoštevajte navodila v poglavju »Ko končate z delom v notranjosti računalnika« na strani 9. Za dodatne informacije o varnem delu obiščite domačo stran za skladnost s predpisi na naslovu dell.com/regulatory_compliance.
- ⚠** **POZOR:** Trdega diska ne odstranjujte, ko je računalnik vključen ali v stanju spanja, saj lahko v nasprotnem primeru izgubite podatke.
- ⚠** **POZOR:** Trdi diski so izredno občutljivi. Kadar delate z njimi, bodite zelo previdni.

Predpogoji

- 1 Odstranite akumulator. Glejte »Odstranjevanje baterije« na strani 11.
- 2 Upoštevajte navodila od korak 1 do korak 2 v poglavju »Odstranjevanje pomnilniškega modula« na strani 15.

Postopek

- 1 Odstranite vijake, s katerimi je sklop trdega diska pritrjen na osnovno ploščo računalnika.
- 2 Potisnite sklop trdega diska naprej, da ga odklopite z matične plošče.

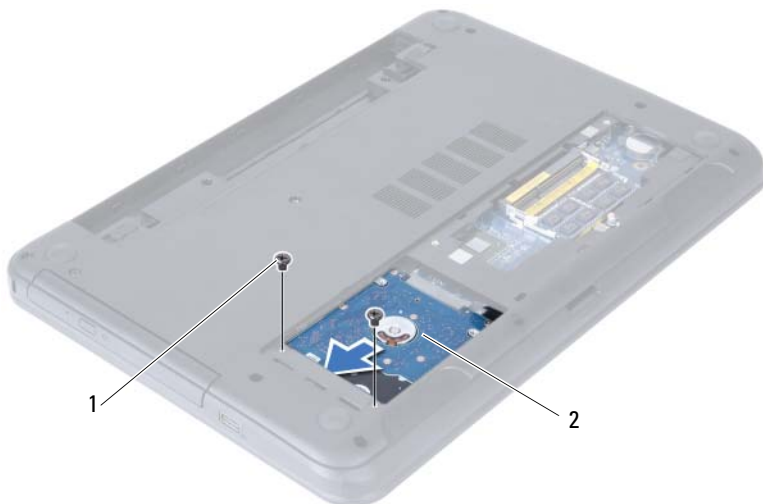

1 vijaka (2)

2 sklop trdega diska

- 3 S pomočjo jezička dvignite sklop trdega diska iz ohišja računalnika.



1 sklop trdega diska

2 jeziček

- 4 Odstranite vijake, s katerimi je nosilec trdega diska pritrjen na trdi disk.
5 Nosilec trdega diska dvignite s trdega diska.



1 vijaka (2)

2 nosilec trdega diska

Ponovna namestitvev sklopa trdega diska



OPOZORILO: Preden pričnete z delom v notranjosti računalnika, preberite varnostne informacije, ki so priložene računalniku, in upoštevajte navodila v poglavju »Preden začnete« na strani 7. Ko končate z delom v notranjosti računalnika, upoštevajte navodila v poglavju »Ko končate z delom v notranjosti računalnika« na strani 9. Za dodatne informacije o varnem delu obiščite domačo stran za skladnost s predpisi na naslovu dell.com/regulatory_compliance.



POZOR: Trdi diski so izredno občutljivi. Kadar delate z njimi, bodite zelo previdni.

Postopek

- 1 Poravnajte luknje za vijake na nosilcu trdega diska z luknjami za vijake na trdem disku.
- 2 Ponovno namestite vijake, s katerimi je nosilec trdega diska pritrjen na trdi disk.
- 3 Sklop trdega diska potisnite in namestite v ležišče trdega diska.
- 4 Sklop trdega diska potisnite nazaj, da ga priključite na matično ploščo.
- 5 Ponovno namestite vijake, s katerimi je sklop trdega diska pritrjen na osnovno ploščo računalnika.

Po postopku

- 1 Upoštevajte navodila od korak 3 do korak 4 v poglavju »Ponovna namestitvev pomnilniških modulov« na strani 17.
- 2 Nadomestite akumulator. Glejte »Ponovna namestitvev baterije« na strani 13.
- 3 Upoštevajte navodila v poglavju »Ko končate z delom v notranjosti računalnika« na strani 9.

Odstranjevanje tipkovnice

! **OPOZORILO:** Preden pričnete z delom v notranjosti računalnika, preberite varnostne informacije, ki so priložene računalniku, in upoštevajte navodila v poglavju »Preden začnete« na strani 7. Ko končate z delom v notranjosti računalnika, upoštevajte navodila v poglavju »Ko končate z delom v notranjosti računalnika« na strani 9. Za dodatne informacije o varnem delu obiščite domačo stran za skladnost s predpisi na naslovu dell.com/regulatory_compliance.

Predpogoji

- 1 Odstranite akumulator. Glejte »Odstranjevanje baterije« na strani 11.

Postopek

- 1 Obrnite računalnik in odprite zaslon, kolikor je mogoče.
- 2 S plastičnim peresom sprostite tipkovnico iz jezičkov na sklopu naslona za dlani.

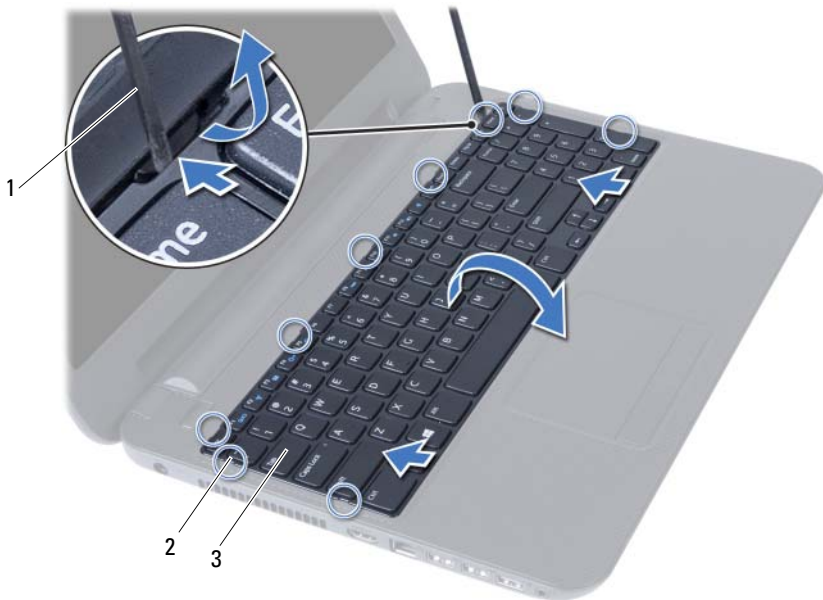

1 plastično pero

2 jezički (9)

3 tipkovnica

- 3 Dvignite in potisnite tipkovnico proti zaslonu, da jo sprostite iz sklopa naslona za dlani.
- 4 Obrnite tipkovnico in jo postavite na sklop naslona za dlani.
- 5 Dvignite zapah priključka in odklopite tipkovnico iz priključka na matični plošči.
- 6 Odstranite tipkovnico iz sklopa naslona za dlani.



1 zapah priključka

2 kabel tipkovnice

3 tipkovnica

Ponovna namestitev tipkovnice



OPOZORILO: Preden pričnete z delom v notranjosti računalnika, preberite varnostne informacije, ki so priložene računalniku, in upoštevajte navodila v poglavju »Preden začnete« na strani 7. Ko končate z delom v notranjosti računalnika, upoštevajte navodila v poglavju »Ko končate z delom v notranjosti računalnika« na strani 9. Za dodatne informacije o varnem delu obiščite domačo stran za skladnost s predpisi na naslovu [dell.com/regulatory_compliance](https://www.dell.com/regulatory_compliance).

Postopek

- 1 Kabel tipkovnice potisnite v priključek na matični plošči, nato pa zapah priključka pritisnite navzdol, da ga pritrdite.
- 2 Jezičke na spodnji strani tipkovnice potisnite v reže na sklopu naslona za dlani in tipkovnico položite na sklop naslona za dlani.
- 3 Nežno pritisnite robove tipkovnice, da jo pritrdite pod jezičke na sklopu naslona za dlani.

Po postopku

- 1 Nadomestite akumulator. Glejte »Ponovna namestitev baterije« na strani 13.
- 2 Upoštevajte navodila v poglavju »Ko končate z delom v notranjosti računalnika« na strani 9.

Odstranjevanje naslona za dlani

! **OPOZORILO:** Preden pričnete z delom v notranjosti računalnika, preberite varnostne informacije, ki so priložene računalniku, in upoštevajte navodila v poglavju »Preden začnete« na strani 7. Ko končate z delom v notranjosti računalnika, upoštevajte navodila v poglavju »Ko končate z delom v notranjosti računalnika« na strani 9. Za dodatne informacije o varnem delu obiščite domačo stran za skladnost s predpisi na naslovu dell.com/regulatory_compliance.

Predpogoji

- 1 Odstranite akumulator. Glejte »Odstranjevanje baterije« na strani 11.
- 2 Upoštevajte navodila od korak 1 do korak 2 v poglavju »Odstranjevanje pomnilniškega modula« na strani 15.
- 3 Odstranite sklop optičnega pogona. Glejte »Odstranjevanje sklopa optičnega pogona« na strani 19.
- 4 Odstranite tipkovnico. Glejte »Odstranjevanje tipkovnice« na strani 27.

Postopek

- 1 Zaprite zaslon in obrnite računalnik.
- 2 Odstranite vijake, s katerimi je naslon za dlani pritrjen na ohišje računalnika.



1 vijaki (12)

- 3 Obrnite računalnik in odprite zaslon, kolikor je mogoče.
- 4 Dvignite priključna zapaha in povlecite jeziček, da izključite kabel sledilne ploščice in kabel gumba za vklop iz matične plošče.



1 kabel sledilne ploščice

2 kabel gumba za vklop

3 priključna zapaha (2)

- 5 Odstranite vijake, s katerimi je naslon za dlani pritrjen na matično ploščo.
- 6 S plastičnim peresom previdno dvignite in sprostite jezičke na naslonu za dlani iz rež na ohišju računalnika.

△ POZOR: Sklop naslona za dlani previdno ločite od sklopa zaslona, da ga ne poškodujete.

- 7 Dvignite naslon za dlani z ohišja računalnika.

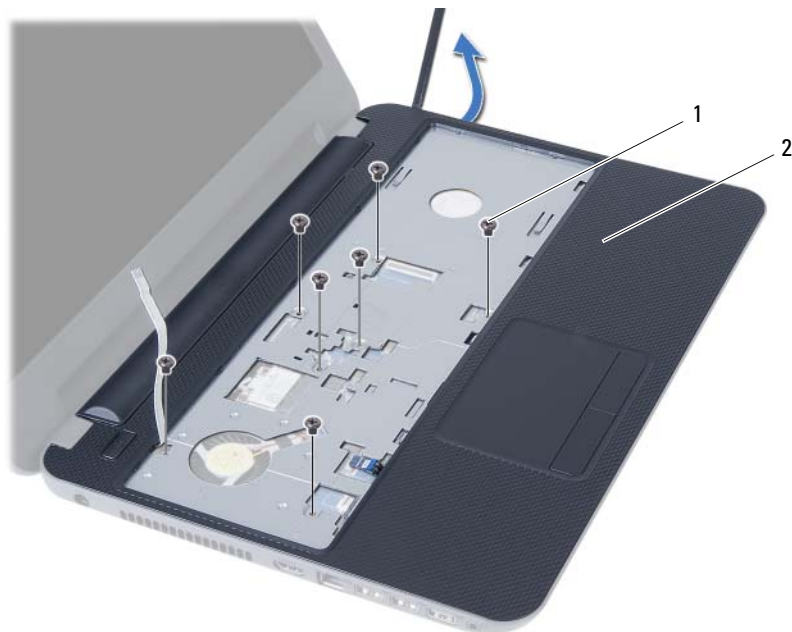

1 vijaki (7)

2 naslon za dlani

Ponovna namestitev naslona za dlani



OPOZORILO: Preden pričnete z delom v notranjosti računalnika, preberite varnostne informacije, ki so priložene računalniku, in upoštevajte navodila v poglavju »Preden začnete« na strani 7. Ko končate z delom v notranjosti računalnika, upoštevajte navodila v poglavju »Ko končate z delom v notranjosti računalnika« na strani 9. Za dodatne informacije o varnem delu obiščite domačo stran za skladnost s predpisi na naslovu [dell.com/regulatory_compliance](https://www.dell.com/regulatory_compliance).

Postopek

- 1 Naslon za dlani poravnajte z ohišjem računalnika.
- 2 Pritisnite na naslon za dlani, da se zaskoči.
- 3 Potisnite kabel sledilne ploščice in kabel gumba za vklop v priključke na matični plošči ter pritisnite na priključne zapake, da pritrdite kable.
- 4 Ponovno namestite vijake, s katerimi je naslon za dlani pritrjen na matično ploščo.
- 5 Zaprite zaslon in obrnite računalnik.
- 6 Ponovno namestite vijake, s katerimi je naslon za dlani pritrjen na ohišje računalnika.

Po postopku

- 1 Ponovno namestite tipkovnico. Glejte »Ponovna namestitev tipkovnice« na strani 29.
- 2 Ponovno namestite sklop optičnega pogona. Glejte »Ponovna namestitev sklopa optičnega pogona« na strani 21.
- 3 Sledite navodilom od korak 3 do korak 4 v razdelku »Ponovna namestitev pomnilniških modulov« na strani 17.
- 4 Nadomestite akumulator. Glejte »Ponovna namestitev baterije« na strani 13.
- 5 Upoštevajte navodila v poglavju »Ko končate z delom v notranjosti računalnika« na strani 9.

Odstranjevanje brezžične kartice Mini-Card



OPOZORILO: Preden pričnete z delom v notranjosti računalnika, preberite varnostne informacije, ki so priložene računalniku, in upoštevajte navodila v poglavju »Preden začnete« na strani 7. Ko končate z delom v notranjosti računalnika, upoštevajte navodila v poglavju »Ko končate z delom v notranjosti računalnika« na strani 9. Za dodatne informacije o varnem delu obiščite domačo stran za skladnost s predpisi na naslovu dell.com/regulatory_compliance.



OPOMBA: Dell ne jamči združljivosti in ne zagotavlja podpore za brezžične mini kartice drugih proizvajalcev.

Če ste brezžično mini kartico naročili skupaj z računalnikom, je kartica že nameščena.

Računalnik ima režo za polovično brezžično mini kartico, ki podpira kombinirano kartico za brezžično lokalno omrežje (WLAN) in Bluetooth.

Predpogoji

- 1 Odstranite akumulator. Glejte »Odstranjevanje baterije« na strani 11.
- 2 Upoštevajte navodila od korak 1 do korak 2 v poglavju »Odstranjevanje pomnilniškega modula« na strani 15.
- 3 Odstranite sklop optičnega pogona. Glejte »Odstranjevanje sklopa optičnega pogona« na strani 19.
- 4 Odstranite tipkovnico. Glejte »Odstranjevanje tipkovnice« na strani 27.
- 5 Odstranite naslon za dlani. Glejte »Odstranjevanje naslona za dlani« na strani 31.

Postopek

- 1 Odklopite antenska kablja iz priključkov na brezžični mini kartici.
- 2 Odstranite vijak, s katerim je brezžična mini kartica pritrjena na priključek matične plošče.

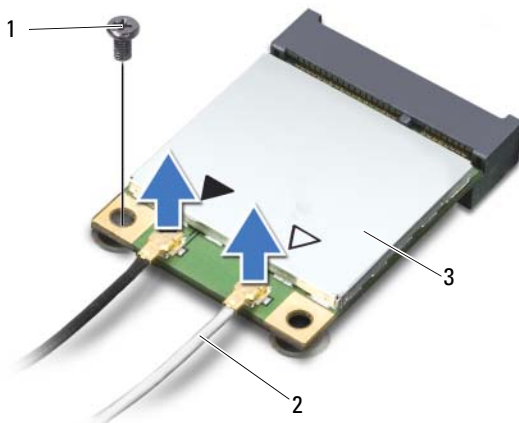

1	vijak	2	antenska kablja (2)
3	brezžična mini kartica		

- 3 Potisnite in odstranite brezžično mini kartico iz priključka systemske plošče.

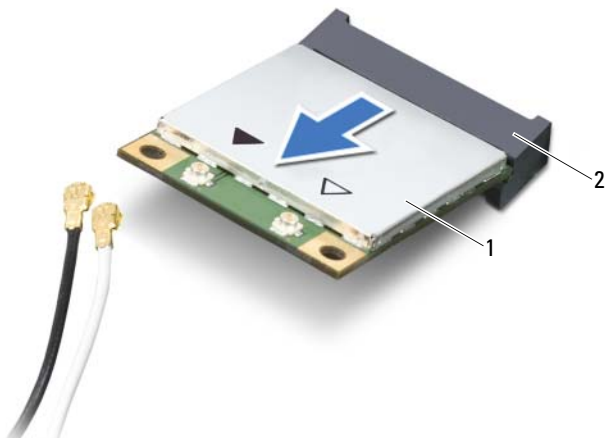

1	brezžična mini kartica	2	priključek systemske plošče
---	------------------------	---	-----------------------------

Ponovna namestitev brezžične kartice Mini-Card

 **OPOZORILO:** Preden pričnete z delom v notranjosti računalnika, preberite varnostne informacije, ki so priložene računalniku, in upoštevajte navodila v poglavju »Preden začnete« na strani 7. Ko končate z delom v notranjosti računalnika, upoštevajte navodila v poglavju »Ko končate z delom v notranjosti računalnika« na strani 9. Za dodatne informacije o varnem delu obiščite domačo stran za skladnost s predpisi na naslovu dell.com/regulatory_compliance.

Postopek

 **POZOR:** Prepričajte se, da pod brezžično mini kartico ni kablov in tako preprečite poškodbe brezžične mini kartice.

- 1 Zarezo na brezžični mini kartici poravnajte z jezičkom na priključku matične plošče.
- 2 Vstavite priključek brezžične mini kartice v priključek na matični plošči pod kotom 45 stopinj.
- 3 Drug konec brezžične mini kartice potisnite navzdol v režo na matični plošči in ponovno namestite vijak, s katerim je kartica pritrjena na matično ploščo.
- 4 Priključite antenska kabla na brezžično mini kartico.

Spodnja tabela prikazuje barvne sheme antenskih kablov za brezžično mini kartico, ki jo podpira vaš računalnik.

Priključki na brezžični mini kartici	Barvne sheme antenskih kablov
WLAN + Bluetooth (2 kabla)	
Glavni WLAN + Bluetooth (bel trikotnik)	bel
Pomožni WLAN + Bluetooth (črn trikotnik)	črn

Po postopku

- 1 Ponovno namestite naslon za dlani. Glejte »Ponovna namestitev naslona za dlani« na strani 35.
- 2 Ponovno namestite tipkovnico. Glejte »Ponovna namestitev tipkovnice« na strani 29.
- 3 Ponovno namestite sklop optičnega pogona. Glejte »Ponovna namestitev sklopa optičnega pogona« na strani 21.
- 4 Sledite navodilom od korak 3 do korak 4 v razdelku »Ponovna namestitev pomnilniških modulov« na strani 17.
- 5 Nadomestite akumulator. Glejte »Ponovna namestitev baterije« na strani 13.
- 6 Upoštevajte navodila v poglavju »Ko končate z delom v notranjosti računalnika« na strani 9.

Odstranjevanje plošče V/I



OPOZORILO: Preden pričnete z delom v notranjosti računalnika, preberite varnostne informacije, ki so priložene računalniku, in upoštevajte navodila v poglavju »Preden začnete« na strani 7. Ko končate z delom v notranjosti računalnika, upoštevajte navodila v poglavju »Ko končate z delom v notranjosti računalnika« na strani 9. Za dodatne informacije o varnem delu obiščite domačo stran za skladnost s predpisi na naslovu dell.com/regulatory_compliance.

Predpogoji

- 1 Odstranite akumulator. Glejte »Odstranjevanje baterije« na strani 11.
- 2 Upoštevajte navodila od korak 1 do korak 2 v poglavju »Odstranjevanje pomnilniškega modula« na strani 15.
- 3 Odstranite sklop optičnega pogona. Glejte »Odstranjevanje sklopa optičnega pogona« na strani 19.
- 4 Odstranite tipkovnico. Glejte »Odstranjevanje tipkovnice« na strani 27.
- 5 Odstranite naslon za dlani. Glejte »Odstranjevanje naslona za dlani« na strani 31.

Postopek

- 1 Odstranite vijak, s katerim je plošča V/I pritrjena na osnovno ploščo računalnika.
- 2 S pomočjo jezika odklopite kabel plošče V/I iz priključka na matični plošči.
- 3 Nežno dvignite in odstranite ploščo V/I z ohišja računalnika.

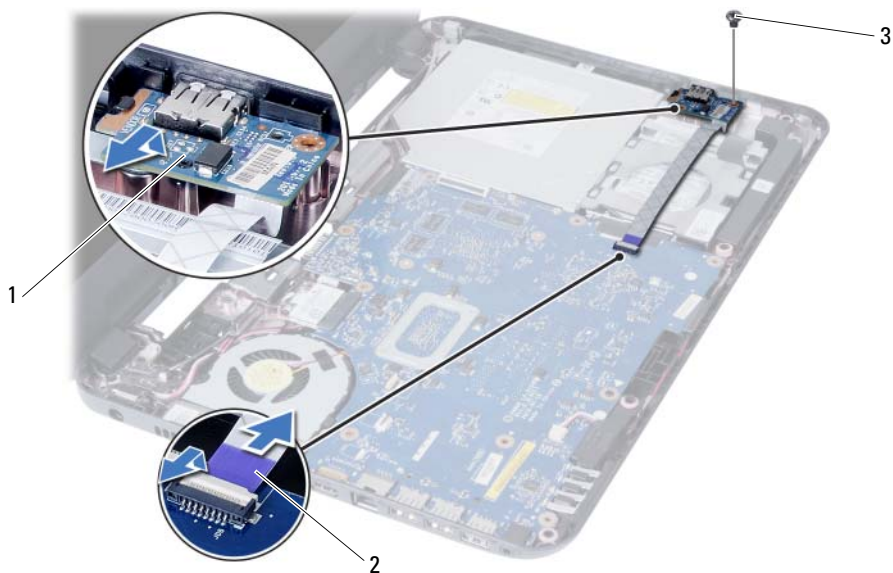

1 plošča V/I

2 kabel plošče V/I

3 vijak

Vnovično nameščanje plošče V/I



OPOZORILO: Preden pričnete z delom v notranjosti računalnika, preberite varnostne informacije, ki so priložene računalniku, in upoštevajte navodila v poglavju »Preden začnete« na strani 7. Ko končate z delom v notranjosti računalnika, upoštevajte navodila v poglavju »Ko končate z delom v notranjosti računalnika« na strani 9. Za dodatne informacije o varnem delu obiščite domačo stran za skladnost s predpisi na naslovu dell.com/regulatory_compliance.

Postopek

- 1 Nežno potisnite ploščo V/I pod jeziček, s katerim je pritrjena, in jo pritisnite, da se zaskoči.
- 2 Ponovno namestite vijak, s katerim je plošča V/I pritrjena na osnovno ploščo računalnika.
- 3 Priklopite kabel plošče V/I na priključek za kabel V/I plošče.

Po postopku

- 1 Ponovno namestite naslon za dlani. Glejte »Ponovna namestitev naslona za dlani« na strani 35.
- 2 Ponovno namestite tipkovnico. Glejte »Ponovna namestitev tipkovnice« na strani 29.
- 3 Ponovno namestite sklop optičnega pogona. Glejte »Ponovna namestitev sklopa optičnega pogona« na strani 21.
- 4 Sledite navodilom od korak 3 do korak 4 v razdelku »Ponovna namestitev pomnilniških modulov« na strani 17.
- 5 Nadomestite akumulator. Glejte »Ponovna namestitev baterije« na strani 13.
- 6 Upoštevajte navodila v poglavju »Ko končate z delom v notranjosti računalnika« na strani 9.

Odstranjevanje sistemske plošče



OPOZORILO: Preden pričnete z delom v notranjosti računalnika, preberite varnostne informacije, ki so priložene računalniku, in upoštevajte navodila v poglavju »Preden začnete« na strani 7. Ko končate z delom v notranjosti računalnika, upoštevajte navodila v poglavju »Ko končate z delom v notranjosti računalnika« na strani 9. Za dodatne informacije o varnem delu obiščite domačo stran za skladnost s predpisi na naslovu dell.com/regulatory_compliance.



OPOMBA: Servisna številka vašega računalnika je shranjena v sistemski plošči. Servisno številko morate vnesti v sistemske nastavitve, potem ko ponovno namestite matično ploščo. Za dodatne informacije si oglejte »Vnos servisne številke v namestitev sistema« na strani 50.



OPOMBA: Preden odklopite kable iz sistemske plošče, si zapomnite lokacijo priključkov, da jih boste lahko pozneje, ko boste ponovno namestili sistemsko ploščo, lahko spet pravilno priključili.

Predpogoji

- 1 Odstranite akumulator. Glejte »Odstranjevanje baterije« na strani 11.
- 2 Upoštevajte navodila od korak 1 do korak 2 v poglavju »Odstranjevanje pomnilniškega modula« na strani 15.
- 3 Odstranite sklop trdega diska. Glejte »Odstranjevanje sklopa nosilca trdega diska« na strani 23.
- 4 Odstranite sklop optičnega pogona. Glejte »Odstranjevanje sklopa optičnega pogona« na strani 19.
- 5 Odstranite tipkovnico. Glejte »Odstranjevanje tipkovnice« na strani 27.
- 6 Odstranite naslon za dlani. Glejte »Odstranjevanje naslona za dlani« na strani 31.
- 7 Odstranite brezžično kartico Mini-Card. Glejte »Odstranjevanje brezžične kartice Mini-Card« na strani 37.

Postopek

- 1 Odlepите trak, s katerim je kabel zaslona pritrjen na matično ploščo.
- 2 Odklopite kabel zaslona iz priključka na sistemski plošči.
- 3 Odklopite kabel vrat za adapter, kabel za zvočnike in kabel plošče I/O iz matične plošče.

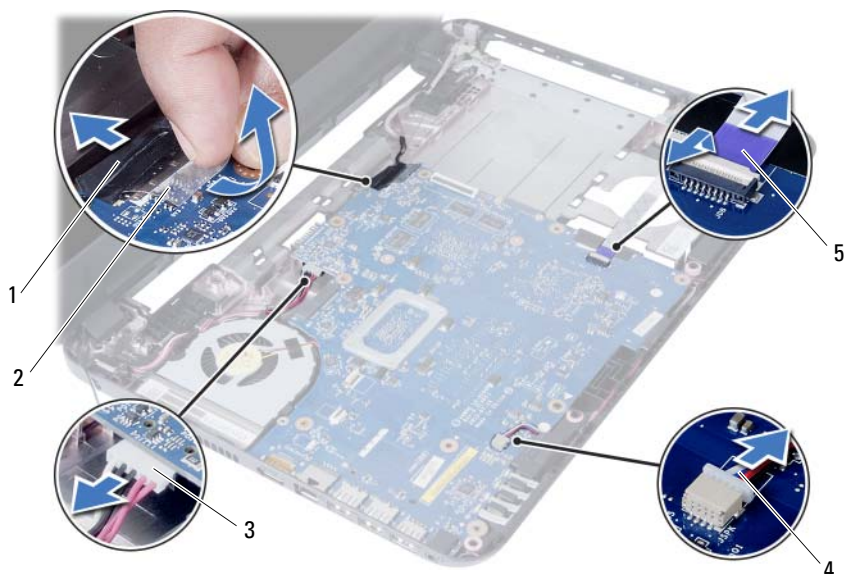

1	kabel zaslona	2	trak
3	kabel vrat za adapter	4	kabel zvočnikov
5	kabel plošče V/I		

- 4 Odstranite vijak, s katerim je sistemska plošča pritrjena na ohišje računalnika.
- 5 Dvignite sistemska ploščo z ohišja računalnika.



1 sistemska plošča

2 vijak

Ponovna namestitev sistemske plošče



OPOZORILO: Preden pričnete z delom v notranjosti računalnika, preberite varnostne informacije, ki so priložene računalniku, in upoštevajte navodila v poglavju »Preden začnete« na strani 7. Ko končate z delom v notranjosti računalnika, upoštevajte navodila v poglavju »Ko končate z delom v notranjosti računalnika« na strani 9. Za dodatne informacije o varnem delu obiščite domačo stran za skladnost s predpisi na naslovu dell.com/regulatory_compliance.



OPOMBA: Servisna številka vašega računalnika je shranjena v sistemski plošči. Servisno številko morate vnesti v nastavev sistema, potem ko ponovno namestite sistemsko ploščo.

Postopek

- 1 Poravnajte luknjo za vijak na matični plošči z luknjo za vijak na ohišju računalnika.
- 2 Ponovno namestite vijak, s katerim je sistemska plošča pritrjena na ohišje računalnika.
- 3 Priklopite kabel vrat za adapter, kabel za zvočnike in kabel plošče I/O v priključke na matični plošči.
- 4 Priklopite kabel zaslona v matično ploščo.
- 5 Ponovno prilepite trak, s katerim je kabel zaslona pritrjen na sistemsko ploščo.

Po postopku

- 1 Ponovno namestite brezžično kartico Mini-Card. Glejte »Ponovna namestitev brezžične kartice Mini-Card« na strani 39.
- 2 Ponovno namestite naslon za dlani. Glejte »Ponovna namestitev naslona za dlani« na strani 35.
- 3 Ponovno namestite tipkovnico. Glejte »Ponovna namestitev tipkovnice« na strani 29.
- 4 Ponovno namestite sklop optičnega pogona. Glejte »Ponovna namestitev sklopa optičnega pogona« na strani 21.
- 5 Ponovno namestite sklop trdega diska. Glejte »Ponovna namestitev sklopa trdega diska« na strani 25.
- 6 Sledite navodilom od korak 3 do korak 4 v razdelku »Ponovna namestitev pomnilniških modulov« na strani 17.
- 7 Nadomestite akumulator. Glejte »Ponovna namestitev baterije« na strani 13.
- 8 Upoštevajte navodila v poglavju »Ko končate z delom v notranjosti računalnika« na strani 9.

Vnos servisne številke v namestitvev sistema

- 1 Vklopite računalnik.
- 2 Za vstop v sistemske nastavitve med preizkusom POST pritisnite <F2>.
- 3 Poiščite zavihek **Main** (Glavno) in vnesite servisno številko računalnika v polje **Service Tag Input** (Vnos servisne številke).

Odstranjevanje gumbne baterije

 **OPOZORILO:** Preden pričnete z delom v notranjosti računalnika, preberite varnostne informacije, ki so priložene računalniku, in upoštevajte navodila v poglavju »Preden začnete« na strani 7. Ko končate z delom v notranjosti računalnika, upoštevajte navodila v poglavju »Ko končate z delom v notranjosti računalnika« na strani 9. Za dodatne informacije o varnem delu obiščite domačo stran za skladnost s predpisi na naslovu dell.com/regulatory_compliance.

 **OPOZORILO:** Če gumbna baterija ni pravilno nameščena, lahko eksplodira. Gumbno baterijo zamenjajte samo z istim ali enakovrednim tipom. Izrabljene gumbne baterije odvrzite v skladu z navodili proizvajalca.

 **POZOR:** Ko odstranite gumbno baterijo, se vse nastavitve BIOS-a ponastavijo na privzete. Priporočamo vam, da si zabeležite nastavitve BIOS-a, preden odstranite gumbno baterijo.

Predpogoji

- 1 Odstranite akumulator. Glejte »Odstranjevanje baterije« na strani 11.
- 2 Upoštevajte navodila od korak 1 do korak 2 v poglavju »Odstranjevanje pomnilniškega modula« na strani 15.
- 3 Odstranite sklop trdega diska. Glejte »Odstranjevanje sklopa nosilca trdega diska« na strani 23.
- 4 Odstranite sklop optičnega pogona. Glejte »Odstranjevanje sklopa optičnega pogona« na strani 19.
- 5 Odstranite tipkovnico. Glejte »Odstranjevanje tipkovnice« na strani 27.
- 6 Odstranite naslon za dlani. Glejte »Odstranjevanje naslona za dlani« na strani 31.
- 7 Odstranite sistemsko ploščo. Glejte »Odstranjevanje sistemske plošče« na strani 45.

Postopek

- 1 Matično ploščo obrnite na glavo in jo postavite na ravno površino.
- 2 S plastičnim peresom gumbno baterijo nežno potisnite iz reže na matični plošči.

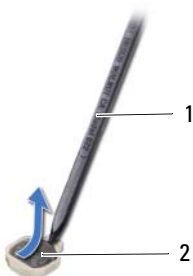

1 plastično pero

2 gumbna baterija

Ponovna namestitev gumbne baterije



OPOZORILO: Preden pričnete z delom v notranjosti računalnika, preberite varnostne informacije, ki so priložene računalniku, in upoštevajte navodila v poglavju »Preden začnete« na strani 7. Ko končate z delom v notranjosti računalnika, upoštevajte navodila v poglavju »Ko končate z delom v notranjosti računalnika« na strani 9. Za dodatne informacije o varnem delu obiščite domačo stran za skladnost s predpisi na naslovu dell.com/regulatory_compliance.



OPOZORILO: Če baterija ni pravilno nameščena, lahko eksplodira. Baterijo zamenjajte samo z istim ali enakovrednim tipom. Izrabljene baterije odvrzite v skladu z navodili proizvajalca.

Postopek

S pozitivno stranjo navzgor potisnite gumbno baterijo v ležišče za baterijo na matični plošči.

Po postopku

- 1 Ponovno namestite sistemsko ploščo. Glejte »Ponovna namestitev systemske plošče« na strani 49.
- 2 Ponovno namestite naslon za dlani. Glejte »Ponovna namestitev naslona za dlani« na strani 35.
- 3 Ponovno namestite tipkovnico. Glejte »Ponovna namestitev tipkovnice« na strani 29.
- 4 Ponovno namestite sklop optičnega pogona. Glejte »Ponovna namestitev sklopa optičnega pogona« na strani 21.
- 5 Ponovno namestite sklop trdega diska. Glejte »Ponovna namestitev sklopa trdega diska« na strani 25.
- 6 Sledite navodilom od korak 3 do korak 4 v razdelku »Ponovna namestitev pomnilniških modulov« na strani 17.
- 7 Nadomestite akumulator. Glejte »Ponovna namestitev baterije« na strani 13.
- 8 Upoštevajte navodila v poglavju »Ko končate z delom v notranjosti računalnika« na strani 9.

Odstranjevanje hladilnika



OPOZORILO: Preden pričnete z delom v notranjosti računalnika, preberite varnostne informacije, ki so priložene računalniku, in upoštevajte navodila v poglavju »Preden začnete« na strani 7. Ko končate z delom v notranjosti računalnika, upoštevajte navodila v poglavju »Ko končate z delom v notranjosti računalnika« na strani 9. Za dodatne informacije o varnem delu obiščite domačo stran za skladnost s predpisi na naslovu [dell.com/regulatory_compliance](https://www.dell.com/regulatory_compliance).

Predpogoji

- 1 Odstranite akumulator. Glejte »Odstranjevanje baterije« na strani 11.
- 2 Upoštevajte navodila od korak 1 do korak 2 v poglavju »Odstranjevanje pomnilniškega modula« na strani 15.
- 3 Odstranite sklop trdega diska. Glejte »Odstranjevanje sklopa nosilca trdega diska« na strani 23.
- 4 Odstranite sklop optičnega pogona. Glejte »Odstranjevanje sklopa optičnega pogona« na strani 19.
- 5 Odstranite tipkovnico. Glejte »Odstranjevanje tipkovnice« na strani 27.
- 6 Odstranite naslon za dlani. Glejte »Odstranjevanje naslona za dlani« na strani 31.
- 7 Odstranite brezžično mini kartico. Glejte »Odstranjevanje brezžične kartice Mini-Card« na strani 37.
- 8 Odstranite sistemsko ploščo. Glejte »Odstranjevanje sistemske plošče« na strani 45.

Postopek

- 1 Matično ploščo obrnite na glavo in jo postavite na ravno površino.
- 2 Po vrsti (kot je označeno na hladilniku) odstranite vijake, s katerimi je hladilnik pritrjen na matično ploščo.
- 3 Dvignite hladilnik z matične plošče.

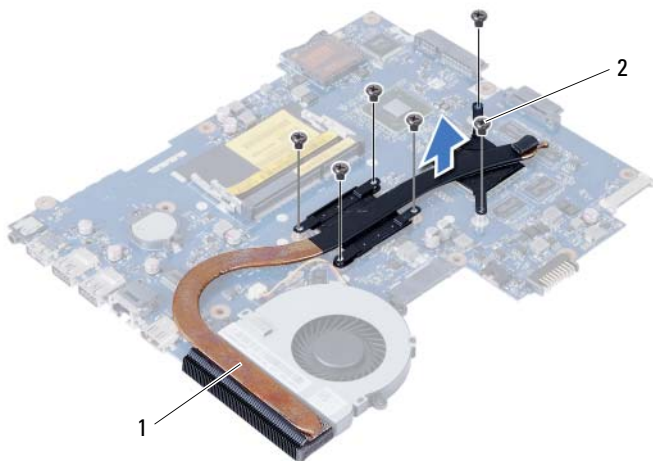

1 vijak (6)

2 ventilator

Ponovna namestitev hladilnika



OPOZORILO: Preden pričnete z delom v notranjosti računalnika, preberite varnostne informacije, ki so priložene računalniku, in upoštevajte navodila v poglavju »Preden začnete« na strani 7. Ko končate z delom v notranjosti računalnika, upoštevajte navodila v poglavju »Ko končate z delom v notranjosti računalnika« na strani 9. Za dodatne informacije o varnem delu obiščite domačo stran za skladnost s predpisi na naslovu [dell.com/regulatory_compliance](https://www.dell.com/regulatory_compliance).

Postopek

- 1 Obrišite termalno pasto z dna hladilnika in jo ponovno nanesite.
- 2 Poravnajte luknje za vijake na hladilniku z luknjami za vijake na matični plošči.
- 3 Po vrsti (kot je označeno na hladilniku) ponovno namestite vijake, s katerimi je hladilnik pritrjen na matično ploščo.

Po postopku

- 1 Ponovno namestite sistemsko ploščo. Glejte »Ponovna namestitev systemske plošče« na strani 49.
- 2 Ponovno namestite brezžično mini kartico. Glejte »Ponovna namestitev brezžične kartice Mini-Card« na strani 39.
- 3 Ponovno namestite naslon za dlani. Glejte »Ponovna namestitev naslona za dlani« na strani 35.
- 4 Ponovno namestite tipkovnico. Glejte »Ponovna namestitev tipkovnice« na strani 29.
- 5 Ponovno namestite sklop optičnega pogona. Glejte »Ponovna namestitev sklopa optičnega pogona« na strani 21.
- 6 Ponovno namestite sklop trdega diska. Glejte »Ponovna namestitev sklopa trdega diska« na strani 25.
- 7 Sledite navodilom od korak 3 do korak 4 v razdelku »Ponovna namestitev pomnilniških modulov« na strani 17.
- 8 Nadomestite akumulator. Glejte »Ponovna namestitev baterije« na strani 13
- 9 Upoštevajte navodila v poglavju »Ko končate z delom v notranjosti računalnika« na strani 9.

Odstranjevanje ventilatorja



OPOZORILO: Preden pričnete z delom v notranjosti računalnika, preberite varnostne informacije, ki so priložene računalniku, in upoštevajte navodila v poglavju »Preden začnete« na strani 7. Ko končate z delom v notranjosti računalnika, upoštevajte navodila v poglavju »Ko končate z delom v notranjosti računalnika« na strani 9. Za dodatne informacije o varnem delu obiščite domačo stran za skladnost s predpisi na naslovu [dell.com/regulatory_compliance](https://www.dell.com/regulatory_compliance).

Predpogoji

- 1 Odstranite akumulator. Glejte »Odstranjevanje baterije« na strani 11.
- 2 Upoštevajte navodila od korak 1 do korak 2 v poglavju »Odstranjevanje pomnilniškega modula« na strani 15.
- 3 Odstranite sklop trdega diska. Glejte »Odstranjevanje sklopa nosilca trdega diska« na strani 23.
- 4 Odstranite sklop optičnega pogona. Glejte »Odstranjevanje sklopa optičnega pogona« na strani 19.
- 5 Odstranite tipkovnico. Glejte »Odstranjevanje tipkovnice« na strani 27.
- 6 Odstranite naslon za dlani. Glejte »Odstranjevanje naslona za dlani« na strani 31.
- 7 Odstranite brezžično mini kartico. Glejte »Odstranjevanje brezžične kartice Mini-Card« na strani 37.
- 8 Odstranite sistemsko ploščo. Glejte »Odstranjevanje sistemske plošče« na strani 45.

Postopek

- 1 Matično ploščo obrnite na glavo in jo postavite na ravno površino.
- 2 Odklopite kabel ventilatorja iz priključka na sistemski plošči.
- 3 Odstranite vijak, s katerim je ventilator pritrjen na matično ploščo.
- 4 Dvignite ventilator z matične plošče.

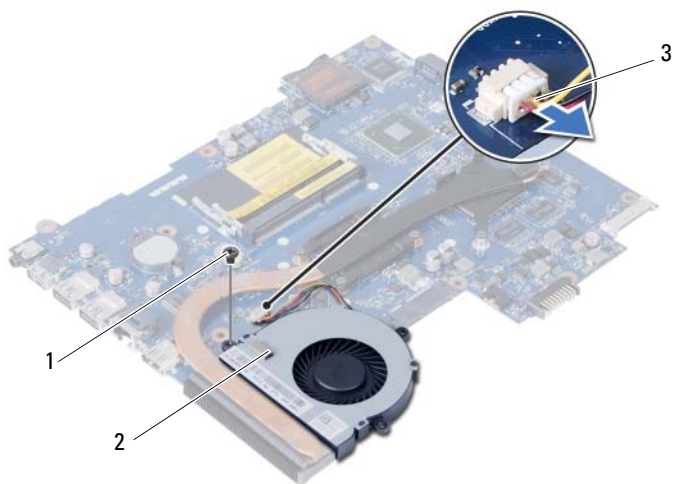

1 vijak

2 ventilator

3 kabel ventilatorja

Ponovna namestitvev ventilatorja



OPOZORILO: Preden pričnete z delom v notranjosti računalnika, preberite varnostne informacije, ki so priložene računalniku, in upoštevajte navodila v poglavju »Preden začnete« na strani 7. Ko končate z delom v notranjosti računalnika, upoštevajte navodila v poglavju »Ko končate z delom v notranjosti računalnika« na strani 9. Za dodatne informacije o varnem delu obiščite domačo stran za skladnost s predpisi na naslovu dell.com/regulatory_compliance.

Postopek

- 1 Poravnajte luknje za vijake na ventilatorju z luknjami za vijake na matični plošči.
- 2 Ponovno namestite vijak, s katerim je ventilator pritrjen na matično ploščo.
- 3 Priklopite kabel ventilatorja v priključek na matični plošči.

Po postopku

- 1 Ponovno namestite sistemsko ploščo. Glejte »Ponovna namestitev systemske plošče« na strani 49.
- 2 Ponovno namestite brezžično mini kartico. Glejte »Ponovna namestitev brezžične kartice Mini-Card« na strani 39.
- 3 Ponovno namestite naslon za dlani. Glejte »Ponovna namestitev naslona za dlani« na strani 35.
- 4 Ponovno namestite tipkovnico. Glejte »Ponovna namestitev tipkovnice« na strani 29.
- 5 Ponovno namestite sklop optičnega pogona. Glejte »Ponovna namestitev sklopa optičnega pogona« na strani 21.
- 6 Ponovno namestite sklop trdega diska. Glejte »Ponovna namestitev sklopa trdega diska« na strani 25.
- 7 Sledite navodilom od korak 3 do korak 4 v razdelku »Ponovna namestitev pomnilniških modulov« na strani 17.
- 8 Nadomestite akumulator. Glejte »Ponovna namestitev baterije« na strani 13.
- 9 Upoštevajte navodila v poglavju »Ko končate z delom v notranjosti računalnika« na strani 9.

Odstranjevanje zvočnikov



OPOZORILO: Preden pričnete z delom v notranjosti računalnika, preberite varnostne informacije, ki so priložene računalniku, in upoštevajte navodila v poglavju »Preden začnete« na strani 7. Ko končate z delom v notranjosti računalnika, upoštevajte navodila v poglavju »Ko končate z delom v notranjosti računalnika« na strani 9. Za dodatne informacije o varnem delu obiščite domačo stran za skladnost s predpisi na naslovu [dell.com/regulatory_compliance](https://www.dell.com/regulatory_compliance).

Predpogoji

- 1 Odstranite akumulator. Glejte »Odstranjevanje baterije« na strani 11.
- 2 Upoštevajte navodila od korak 1 do korak 2 v poglavju »Odstranjevanje pomnilniškega modula« na strani 15.
- 3 Odstranite sklop trdega diska. Glejte »Odstranjevanje sklopa nosilca trdega diska« na strani 23.
- 4 Odstranite sklop optičnega pogona. Glejte »Odstranjevanje sklopa optičnega pogona« na strani 19.
- 5 Odstranite tipkovnico. Glejte »Odstranjevanje tipkovnice« na strani 27.
- 6 Odstranite naslon za dlani. Glejte »Odstranjevanje naslona za dlani« na strani 31.
- 7 Odstranite brezžično mini kartico. Glejte »Odstranjevanje brezžične kartice Mini-Card« na strani 37.
- 8 Odstranite sistemsko ploščo. Glejte »Odstranjevanje sistemske plošče« na strani 45.

Postopek

- 1 Odlepите trak, s katerim so silikonske cevke LED pritrjene na ohišje računalnika.
- 2 Dvignite in odstranite silikonske cevke LED z ohišja računalnika.

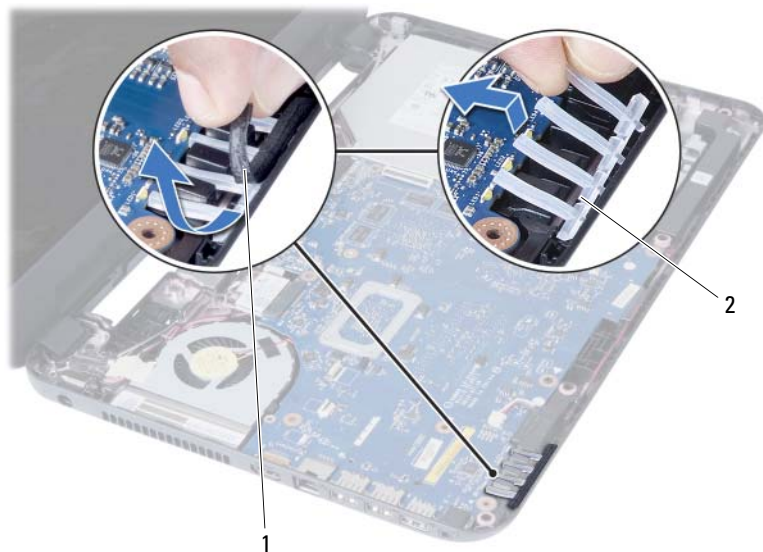

1 trak

2 silikonske cevke LED

- 3 Zapomnite si, kakšna je kabelska napeljava za zvočnik, in odstranite kabel iz vodil na ohišju računalnika.
- 4 Zvočnike skupaj s kablom dvignite stran od osnove računalnika.

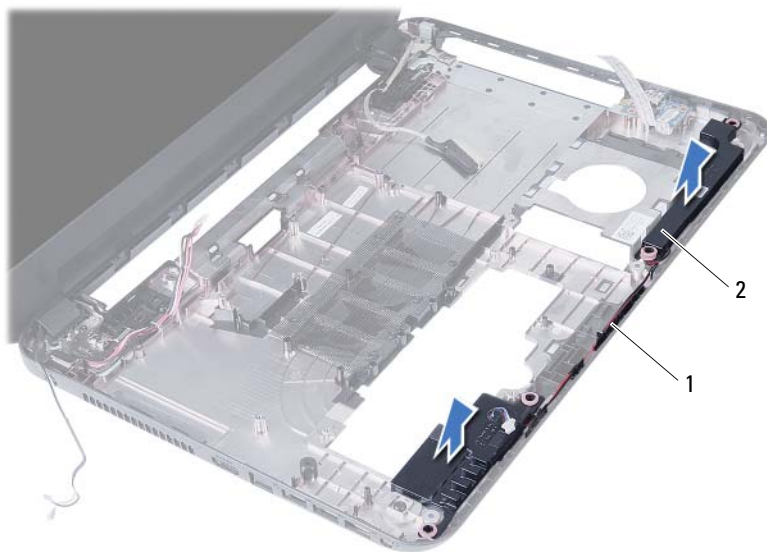

1 vodilo kabla za zvočnike

2 zvočnika (2)

Ponovna namestitvev zvočnikov



OPOZORILO: Preden pričnete z delom v notranjosti računalnika, preberite varnostne informacije, ki so priložene računalniku, in upoštevajte navodila v poglavju »Preden začnete« na strani 7. Ko končate z delom v notranjosti računalnika, upoštevajte navodila v poglavju »Ko končate z delom v notranjosti računalnika« na strani 9. Za dodatne informacije o varnem delu obiščite domačo stran za skladnost s predpisi na naslovu [dell.com/regulatory_compliance](https://www.dell.com/regulatory_compliance).

Postopek

- 1 Zvočnike namestite na ohišje računalnika.
- 2 Kabel zvočnikov napeljite skozi vodila na ohišju računalnika.
- 3 Ponovno namestite silikonske cevke LED na ohišje računalnika.
- 4 Prilepite trak, s katerim so silikonske cevke LED pritrjene na ohišje računalnika.

Po postopku

- 1 Ponovno namestite sistemsko ploščo. Glejte »Ponovna namestitev systemske plošče« na strani 49.
- 2 Ponovno namestite brezžično mini kartico. Glejte »Ponovna namestitev brezžične kartice Mini-Card« na strani 39.
- 3 Ponovno namestite naslon za dlani. Glejte »Ponovna namestitev naslona za dlani« na strani 35.
- 4 Ponovno namestite tipkovnico. Glejte »Ponovna namestitev tipkovnice« na strani 29.
- 5 Ponovno namestite sklop optičnega pogona. Glejte »Ponovna namestitev sklopa optičnega pogona« na strani 21.
- 6 Ponovno namestite sklop trdega diska. Glejte »Ponovna namestitev sklopa trdega diska« na strani 25.
- 7 Sledite navodilom od korak 3 do korak 4 v razdelku »Ponovna namestitev pomnilniških modulov« na strani 17.
- 8 Nadomestite akumulator. Glejte »Ponovna namestitev baterije« na strani 13.
- 9 Upoštevajte navodila v poglavju »Ko končate z delom v notranjosti računalnika« na strani 9.

Odstranjevanje sklopa zaslona



OPOZORILO: Preden pričnete z delom v notranjosti računalnika, preberite varnostne informacije, ki so priložene računalniku, in upoštevajte navodila v poglavju »Preden začnete« na strani 7. Ko končate z delom v notranjosti računalnika, upoštevajte navodila v poglavju »Ko končate z delom v notranjosti računalnika« na strani 9. Za dodatne informacije o varnem delu obiščite domačo stran za skladnost s predpisi na naslovu dell.com/regulatory_compliance.

Predpogoji

- 1 Odstranite akumulator. Glejte »Odstranjevanje baterije« na strani 11.
- 2 Upoštevajte navodila od korak 1 do korak 2 v poglavju »Odstranjevanje pomnilniškega modula« na strani 15.
- 3 Odstranite sklop trdega diska. Glejte »Odstranjevanje sklopa nosilca trdega diska« na strani 23.
- 4 Odstranite sklop optičnega pogona. Glejte »Odstranjevanje sklopa optičnega pogona« na strani 19.
- 5 Odstranite tipkovnico. Glejte »Odstranjevanje tipkovnice« na strani 27.
- 6 Odstranite naslon za dlani. Glejte »Odstranjevanje naslona za dlani« na strani 31.

Postopek

- 1 Odlepite trak, s katerim je kabel zaslona pritrjen na matično ploščo.
- 2 Odklopite kabel zaslona iz priključkov na matični plošči.
- 3 Odklopite kabla brezžične mini kartice iz priključkov na brezžični mini kartici.



1 kabel zaslona

2 kabla brezžične mini kartice (2)

- 4 Odmaknite kabel vrat za adapter proč od vijakov.
- 5 Odstranite vijake, s katerimi je sklop zaslona pritrjen na ohišje računalnika.
- 6 Sklop zaslona dvignite z ohišja računalnika.



1 sklop zaslona

2 vijaki (3)

3 kabel vrat za adapter

Ponovna namestitvev sklopa zaslona



OPOZORILO: Preden pričnete z delom v notranjosti računalnika, preberite varnostne informacije, ki so priložene računalniku, in upoštevajte navodila v poglavju »Preden začnete« na strani 7. Ko končate z delom v notranjosti računalnika, upoštevajte navodila v poglavju »Ko končate z delom v notranjosti računalnika« na strani 9. Za dodatne informacije o varnem delu obiščite domačo stran za skladnost s predpisi na naslovu dell.com/regulatory_compliance.

Postopek

- 1 Sklop zaslona namestite na ohišje računalnika in poravnajte luknje za vijake na sklopu zaslona z luknjami za vijake na ohišju računalnika.
- 2 Ponovno namestite vijake, s katerimi je sklop zaslona pritrjen na ohišje računalnika.
- 3 Povežite kable brezžične mini kartice s priključki na brezžični mini kartici.
- 4 Priključite kabel zaslona na priključek na sistemski plošči.
- 5 Ponovno prilepite trak, s katerim je kabel zaslona pritrjen na sistemsko ploščo.

Po postopku

- 1 Ponovno namestite naslon za dlani. Glejte »Ponovna namestitev naslona za dlani« na strani 35.
- 2 Ponovno namestite tipkovnico. Glejte »Ponovna namestitev tipkovnice« na strani 29.
- 3 Ponovno namestite sklop optičnega pogona. Glejte »Ponovna namestitev sklopa optičnega pogona« na strani 21.
- 4 Ponovno namestite sklop trdega diska. Glejte »Ponovna namestitev sklopa trdega diska« na strani 25.
- 5 Sledite navodilom od korak 3 do korak 4 v razdelku »Ponovna namestitev pomnilniških modulov« na strani 17.
- 6 Nadomestite akumulator. Glejte »Ponovna namestitev baterije« na strani 13.
- 7 Upoštevajte navodila v poglavju »Ko končate z delom v notranjosti računalnika« na strani 9.

Odstranjevanje okvirja zaslona



OPOZORILO: Preden pričnete z delom v notranjosti računalnika, preberite varnostne informacije, ki so priložene računalniku, in upoštevajte navodila v poglavju »Preden začnete« na strani 7. Ko končate z delom v notranjosti računalnika, upoštevajte navodila v poglavju »Ko končate z delom v notranjosti računalnika« na strani 9. Za dodatne informacije o varnem delu obiščite domačo stran za skladnost s predpisi na naslovu dell.com/regulatory_compliance.

Predpogoji

- 1 Odstranite akumulator. Glejte »Odstranjevanje baterije« na strani 11.
- 2 Upoštevajte navodila od korak 1 do korak 2 v poglavju »Odstranjevanje pomnilniškega modula« na strani 15.
- 3 Odstranite sklop trdega diska. Glejte »Odstranjevanje sklopa nosilca trdega diska« na strani 23.
- 4 Odstranite sklop optičnega pogona. Glejte »Odstranjevanje sklopa optičnega pogona« na strani 19.
- 5 Odstranite tipkovnico. Glejte »Odstranjevanje tipkovnice« na strani 27.
- 6 Odstranite naslon za dlani. Glejte »Odstranjevanje naslona za dlani« na strani 31.
- 7 Odstranite sklop zaslona. Glejte »Odstranjevanje sklopa zaslona« na strani 69.

Postopek

- 1 Pritisnite pokrova tečajev ob strani in ju dvignite ter tako odstranite iz sklopa zaslona.



1 pokrova tečajev (2)

- 2 S konicami prstov pazljivo privzdignite notranji rob okvirja zaslona.
- 3 Okvir zaslona dvignite s hrbtnega pokrova zaslona.



1 okvir zaslona

Ponovna namestitvev okvirja zaslona



OPOZORILO: Preden pričnete z delom v notranjosti računalnika, preberite varnostne informacije, ki so priložene računalniku, in upoštevajte navodila v poglavju »Preden začnete« na strani 7. Ko končate z delom v notranjosti računalnika, upoštevajte navodila v poglavju »Ko končate z delom v notranjosti računalnika« na strani 9. Za dodatne informacije o varnem delu obiščite domačo stran za skladnost s predpisi na naslovu [dell.com/regulatory_compliance](https://www.dell.com/regulatory_compliance).

Postopek

- 1 Okvir zaslona poravnajte s hrbtnim pokrovom zaslona in ga nežno potisnite na njegovo mesto.
- 2 Pokrova tečajev poravnajte s tečaji na sklopu zaslona in ju pritisnite, da se zaskočita.

Po postopku

- 1 Ponovno namestite sklop zaslona. Glejte »Ponovna namestitvev sklopa zaslona« na strani 73.
- 2 Ponovno namestite naslon za dlani. Glejte »Ponovna namestitvev naslona za dlani« na strani 35.
- 3 Ponovno namestite tipkovnico. Glejte »Ponovna namestitvev tipkovnice« na strani 29.
- 4 Ponovno namestite sklop optičnega pogona. Glejte »Ponovna namestitvev sklopa optičnega pogona« na strani 21.
- 5 Ponovno namestite sklop trdega diska. Glejte »Ponovna namestitvev sklopa trdega diska« na strani 25.
- 6 Sledite navodilom od korak 3 do korak 4 v razdelku »Ponovna namestitvev pomnilniških modulov« na strani 17.
- 7 Nadomestite akumulator. Glejte »Ponovna namestitvev baterije« na strani 13.
- 8 Upoštevajte navodila v poglavju »Ko končate z delom v notranjosti računalnika« na strani 9.

Odstranjevanje tečajev zaslona



OPOZORILO: Preden pričnete z delom v notranjosti računalnika, preberite varnostne informacije, ki so priložene računalniku, in upoštevajte navodila v poglavju »Preden začnete« na strani 7. Ko končate z delom v notranjosti računalnika, upoštevajte navodila v poglavju »Ko končate z delom v notranjosti računalnika« na strani 9. Za dodatne informacije o varnem delu obiščite domačo stran za skladnost s predpisi na naslovu dell.com/regulatory_compliance.

Predpogoji

- 1 Odstranite akumulator. Glejte »Odstranjevanje baterije« na strani 11.
- 2 Upoštevajte navodila od korak 1 do korak 2 v poglavju »Odstranjevanje pomnilniškega modula« na strani 15.
- 3 Odstranite sklop trdega diska. Glejte »Odstranjevanje sklopa nosilca trdega diska« na strani 23.
- 4 Odstranite sklop optičnega pogona. Glejte »Odstranjevanje sklopa optičnega pogona« na strani 19.
- 5 Odstranite tipkovnico. Glejte »Odstranjevanje tipkovnice« na strani 27.
- 6 Odstranite naslon za dlani. Glejte »Odstranjevanje naslona za dlani« na strani 31.
- 7 Odstranite sklop zaslona. Glejte »Odstranjevanje sklopa zaslona« na strani 69.
- 8 Odstranite okvir zaslona. Glejte »Odstranjevanje okvirja zaslona« na strani 75.

Postopek

- 1 Odstranite vijake, s katerimi sta tečaja zaslona pritrjena na ploščo zaslona.
- 2 Tečaja zaslona dvignite s hrbtnega pokrova zaslona.



1 vijaki (8)

2 tečaja zaslona (2)

Nameščanje tečajev zaslona



OPOZORILO: Preden pričnete z delom v notranjosti računalnika, preberite varnostne informacije, ki so priložene računalniku, in upoštevajte navodila v poglavju »Preden začnete« na strani 7. Ko končate z delom v notranjosti računalnika, upoštevajte navodila v poglavju »Ko končate z delom v notranjosti računalnika« na strani 9. Za dodatne informacije o varnem delu obiščite domačo stran za skladnost s predpisi na naslovu dell.com/regulatory_compliance.

Postopek

- 1 Poravnajte luknje za vijake na tečajih zaslona z luknjami za vijake na hrbtnem pokrovu zaslona.
- 2 Ponovno namestite vijake, s katerimi sta tečaja zaslona pritrjena na hrbtni pokrov zaslona.

Po postopku

- 1 Ponovno namestite okvir zaslona. Glejte »Ponovna namestitev okvirja zaslona« na strani 77.
- 2 Ponovno namestite sklop zaslona. Glejte »Ponovna namestitev sklopa zaslona« na strani 73.
- 3 Ponovno namestite naslon za dlani. Glejte »Ponovna namestitev naslona za dlani« na strani 35.
- 4 Ponovno namestite tipkovnico. Glejte »Ponovna namestitev tipkovnice« na strani 29.
- 5 Ponovno namestite sklop optičnega pogona. Glejte »Ponovna namestitev sklopa optičnega pogona« na strani 21.
- 6 Ponovno namestite sklop trdega diska. Glejte »Ponovna namestitev sklopa trdega diska« na strani 25.
- 7 Sledite navodilom od korak 3 do korak 4 v razdelku »Ponovna namestitev pomnilniških modulov« na strani 17.
- 8 Nadomestite akumulator. Glejte »Ponovna namestitev baterije« na strani 13.
- 9 Upoštevajte navodila v poglavju »Ko končate z delom v notranjosti računalnika« na strani 9.

Odstranjevanje plošče zaslona



OPOZORILO: Preden pričnete z delom v notranjosti računalnika, preberite varnostne informacije, ki so priložene računalniku, in upoštevajte navodila v poglavju »Preden začnete« na strani 7. Ko končate z delom v notranjosti računalnika, upoštevajte navodila v poglavju »Ko končate z delom v notranjosti računalnika« na strani 9. Za dodatne informacije o varnem delu obiščite domačo stran za skladnost s predpisi na naslovu [dell.com/regulatory_compliance](https://www.dell.com/regulatory_compliance).

Predpogoji

- 1 Odstranite akumulator. Glejte »Odstranjevanje baterije« na strani 11.
- 2 Upoštevajte navodila od korak 1 do korak 2 v poglavju »Odstranjevanje pomnilniškega modula« na strani 15.
- 3 Odstranite sklop trdega diska. Glejte »Odstranjevanje sklopa nosilca trdega diska« na strani 23.
- 4 Odstranite sklop optičnega pogona. Glejte »Odstranjevanje sklopa optičnega pogona« na strani 19.
- 5 Odstranite tipkovnico. Glejte »Odstranjevanje tipkovnice« na strani 27.
- 6 Odstranite naslon za dlani. Glejte »Odstranjevanje naslona za dlani« na strani 31.
- 7 Odstranite sklop zaslona. Glejte »Odstranjevanje sklopa zaslona« na strani 69.
- 8 Odstranite okvir zaslona. Glejte »Odstranjevanje okvirja zaslona« na strani 75.
- 9 Odstranite tečaja zaslona. Glejte »Odstranjevanje tečajev zaslona« na strani 79.

Postopek

- 1 Odstranite vijake, s katerimi je plošča zaslona pritrjena na hrbtni pokrov zaslona.
- 2 Previdno dvignite ploščo zaslona in jo obrnite.

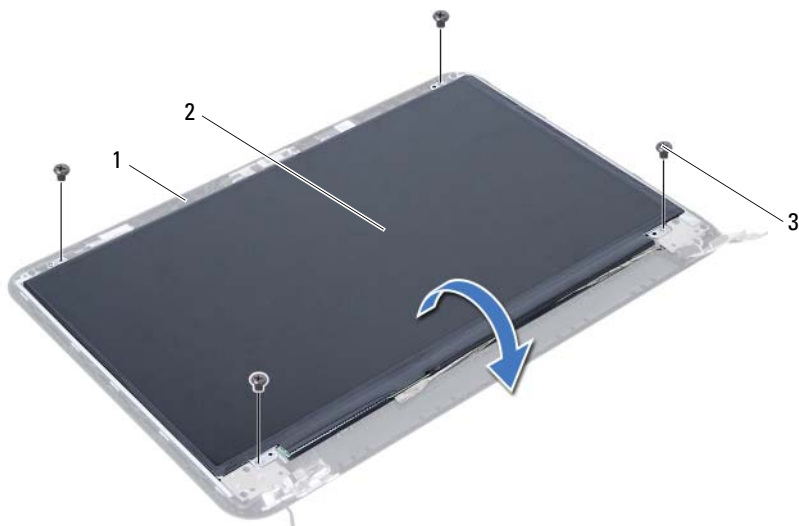

1 hrbtni pokrov zaslona

2 plošča zaslona

3 vijaki (4)

- 3 Odlepite trak, ki je prilepljen okoli kabla zaslona.
- 4 Odklopite kabel zaslona iz priključka na plošči zaslona.

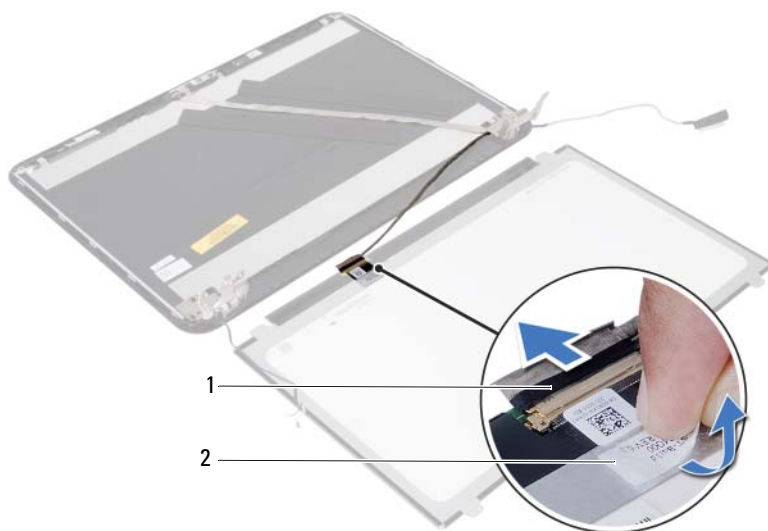

1 kabel zaslona

2 trak

Ponovna namestitvev plošče zaslona



OPOZORILO: Preden pričnete z delom v notranjosti računalnika, preberite varnostne informacije, ki so priložene računalniku, in upoštevajte navodila v poglavju »Preden začnete« na strani 7. Ko končate z delom v notranjosti računalnika, upoštevajte navodila v poglavju »Ko končate z delom v notranjosti računalnika« na strani 9. Za dodatne informacije o varnem delu obiščite domačo stran za skladnost s predpisi na naslovu dell.com/regulatory_compliance.

Postopek

- 1 Kabel zaslona priklopite na priključek na plošči zaslona.
- 2 Prilepite trak, s katerim je pritrjen kabel zaslona.
- 3 Ploščo zaslona nežno postavite na hrbtni pokrov zaslona.
- 4 Poravnajte luknje za vijake na plošči zaslona z luknjami za vijake na hrbtnem pokrovu zaslona.
- 5 Ponovno namestite vijake, s katerimi je plošča zaslona pritrjena na hrbtni pokrov zaslona.

Po postopku

- 1 Ponovno namestite tečaja zaslona. Glejte »Nameščanje tečajev zaslona« na strani 81.
- 2 Ponovno namestite okvir zaslona. Glejte »Ponovna namestitvev okvirja zaslona« na strani 77.
- 3 Ponovno namestite sklop zaslona. Glejte »Ponovna namestitvev sklopa zaslona« na strani 73.
- 4 Ponovno namestite naslon za dlani. Glejte »Ponovna namestitvev naslona za dlani« na strani 35.
- 5 Ponovno namestite tipkovnico. Glejte »Ponovna namestitvev tipkovnice« na strani 29.
- 6 Ponovno namestite sklop optičnega pogona. Glejte »Ponovna namestitvev sklopa optičnega pogona« na strani 21.
- 7 Ponovno namestite sklop trdega diska. Glejte »Ponovna namestitvev sklopa trdega diska« na strani 25.
- 8 Sledite navodilom od korak 3 do korak 4 v razdelku »Ponovna namestitvev pomnilniških modulov« na strani 17.
- 9 Nadomestite akumulator. Glejte »Ponovna namestitvev baterije« na strani 13.
- 10 Upoštevajte navodila v poglavju »Ko končate z delom v notranjosti računalnika« na strani 9.

Odstranjevanje modula kamere



OPOZORILO: Preden pričnete z delom v notranjosti računalnika, preberite varnostne informacije, ki so priložene računalniku, in upoštevajte navodila v poglavju »Preden začnete« na strani 7. Ko končate z delom v notranjosti računalnika, upoštevajte navodila v poglavju »Ko končate z delom v notranjosti računalnika« na strani 9. Za dodatne informacije o varnem delu obiščite domačo stran za skladnost s predpisi na naslovu dell.com/regulatory_compliance.

Predpogoji

- 1 Odstranite akumulator. Glejte »Odstranjevanje baterije« na strani 11.
- 2 Upoštevajte navodila od korak 1 do korak 2 v poglavju »Odstranjevanje pomnilniškega modula« na strani 15.
- 3 Odstranite sklop trdega diska. Glejte »Odstranjevanje sklopa nosilca trdega diska« na strani 23.
- 4 Odstranite sklop optičnega pogona. Glejte »Odstranjevanje sklopa optičnega pogona« na strani 19.
- 5 Odstranite tipkovnico. Glejte »Odstranjevanje tipkovnice« na strani 27.
- 6 Odstranite naslon za dlani. Glejte »Odstranjevanje naslona za dlani« na strani 31.
- 7 Odstranite sklop zaslona. Glejte »Odstranjevanje sklopa zaslona« na strani 69.
- 8 Odstranite okvir zaslona. Glejte »Odstranjevanje okvirja zaslona« na strani 75.

Postopek

- 1 Odstranite vijak, s katerim je modul kamere pritrjen na hrbtni pokrov zaslona.
- 2 Kabel kamere odklopite s priključka na modulu kamere.
- 3 Odlepите trak, s katerim je modul kamere pritrjen na hrbtni pokrov zaslona.
- 4 Modul kamere dvignite s hrbtnege pokrova zaslona.

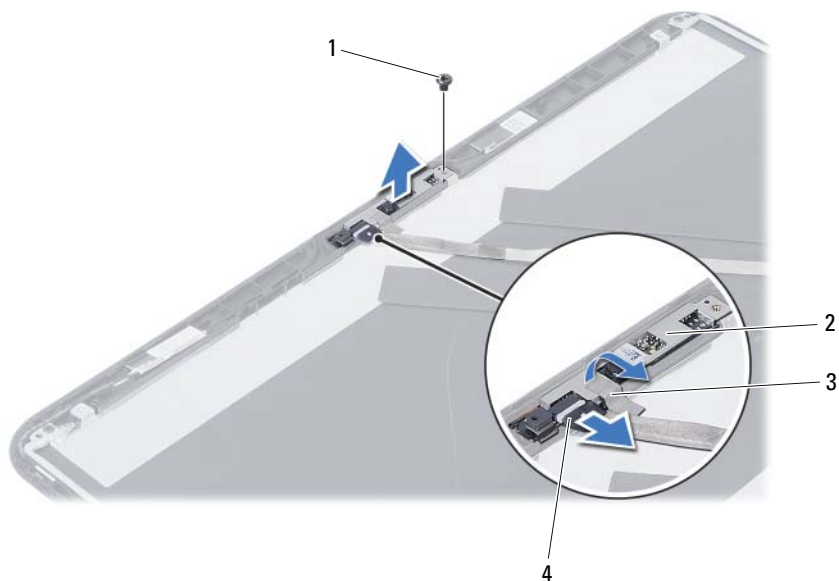

1	vijak	2	modul kamere
3	trak	4	kabel kamere

Ponovna namestitev modula kamere



OPOZORILO: Preden pričnete z delom v notranjosti računalnika, preberite varnostne informacije, ki so priložene računalniku, in upoštevajte navodila v poglavju »Preden začnete« na strani 7. Ko končate z delom v notranjosti računalnika, upoštevajte navodila v poglavju »Ko končate z delom v notranjosti računalnika« na strani 9. Za dodatne informacije o varnem delu obiščite domačo stran za skladnost s predpisi na naslovu dell.com/regulatory_compliance.

Postopek

- 1 Namestite modul kamere na pokrov zaslona.
- 2 Ponovno namestite vijak, s katerim je modul kamere pritrjen na hrbtni pokrov zaslona.
- 3 Prilepite trak, s katerim je modul kamere pritrjen na hrbtni pokrov zaslona.
- 4 Kabel kamere priklopite na priključek na modulu kamere.

Po postopku

- 1 Ponovno namestite okvir zaslona. Glejte »Ponovna namestitev okvirja zaslona« na strani 77.
- 2 Ponovno namestite sklop zaslona. Glejte »Ponovna namestitev sklopa zaslona« na strani 73.
- 3 Ponovno namestite naslon za dlani. Glejte »Ponovna namestitev naslona za dlani« na strani 35.
- 4 Ponovno namestite tipkovnico. Glejte »Ponovna namestitev tipkovnice« na strani 29.
- 5 Ponovno namestite sklop optičnega pogona. Glejte »Ponovna namestitev sklopa optičnega pogona« na strani 21.
- 6 Ponovno namestite sklop trdega diska. Glejte »Ponovna namestitev sklopa trdega diska« na strani 25.
- 7 Sledite navodilom od korak 3 do korak 4 v razdelku »Ponovna namestitev pomnilniških modulov« na strani 17.
- 8 Nadomestite akumulator. Glejte »Ponovna namestitev baterije« na strani 13.
- 9 Upoštevajte navodila v poglavju »Ko končate z delom v notranjosti računalnika« na strani 9.

Posodobitev BIOS-a

Ko je na voljo posodobitev ali potem ko ponovno namestite sistemsko ploščo, boste morda morali posodobiti BIOS. Za posodobitev BIOS-a:

- 1 Vklopite računalnik.
- 2 Pojdite na support.dell.com/support/downloads.
- 3 Poiščite datoteko za posodobitev BIOS-a v svojem računalniku.



OPOMBA: Servisna številka računalnika je na nalepki na hrbtni strani računalnika. Za več informacij glejte *Quick Start Guide* (Vodnik za hitri začetek), ki je priložen vašemu računalniku.

Če imate servisno številko ali kodo za hitri servis računalnika:

- a Servisno številko ali kodo za hitri servis računalnika vnesite v polje **Service Tag or Express Service Code** (Servisna številka ali koda za hitri servis).
- b Kliknite **Submit** (Pošlji) in nadaljujte s korak 4.

Če nimate servisne številke ali kode za hitri servis računalnika:

- a Izberite eno od naslednjih možnosti:
 - **Automatically detect my Service Tag for me (Samodejno zaznaj mojo servisno številko)**
 - **Choose from My Products and Services List (Izberi s seznama mojih izdelkov in storitev)**
 - **Choose from a list of all Dell products (Izberi s seznama izdelkov Dell)**
 - b Kliknite **Continue** (Naprej) in upoštevajte navodila na zaslonu.
- 4 Na zaslonu se prikaže seznam rezultatov. Kliknite **BIOS**.
 - 5 Kliknite **Download File** (Prenesi datoteko) za prenos najnovejše datoteke BIOS.
 - 6 V oknu **Please select your download method below** (V nadaljevanju izberite način prenosa) kliknite **For Single File Download via Browser** (Za prenos ene datoteke prek brskalnika) in nato kliknite **Download Now** (Prenesi zdaj). Prikaže se okno **File Download** (Prenos datoteke).
 - 7 V oknu **Save As** (Shrani kot) izberite ustrezno lokacijo za prenos datoteke v računalnik.
 - 8 Če se prikaže okno **Download Complete** (Prenos je končan), kliknite **Close** (Zapri).
 - 9 Pojdite v mapo, v katero ste prenesli datoteko za posodobitev BIOS-a.
 - 10 Dvokliknite ikono datoteke za posodobitev BIOS-a in upoštevajte navodila, ki se prikažejo na zaslonu.

